



描述

CB259z大功率全频两分频舞台/屏幕扬声器系统让影院获得极佳的全频声音，重现的声音清晰且自然。

这个系统由两部分组成，包括一个BV253z倒相式单15英寸低频单元，以及一个HK259z高频系统——一个中型90° x 45° HF号筒，它带有一个大型隔膜 英寸开口的压缩驱动器。HK259z的恒定指向性号筒，能保证高频信息平稳传达到房间的每个坐席。它的号筒喉部已经缩短，使号筒喉部失真最小化，减少了困扰影院高频号筒的7000Hz“类似于雁叫的声音”。

BV253z的优化导向音箱利用箱体共振增加了低频响应，同时限制驱动器偏移。这种方法降低了失真，使驱动器应变最小化，同时使低频响应扩展到人类听觉的最低倍频程。它的音箱尺寸较浅，因此很方便屏幕后方的替换。

可调整的钢制支架连接了号筒和低频音箱，可以选择安装在四个安装点中的任意一个上，达到优化前部/后部高频号筒定位的效果。该支架支持在水平和垂直上独立瞄准高频号筒，不受低频部分的影响，并且可以在完成定位之后锁定。高频组件是出厂前就预先组装好的，可以缩短组装时间。

低频组件的高功率输入信号需要使用一个带两个端子的阻隔带输入接头，以使连接紧密，尽量避免腐蚀，最大化信号传递。阻隔带包括裸线、镀锡引线或接线叉耳。高频部分带的电线长度足够连接低频部分，这样用户可以在同一个地点连接两个设备。输入接头位于低频音箱一侧，方便在狭小的安装应用场景访问。

用户可以通过采购和安装选配的无源分频器/滤波器套件，把CB259z转换成全频无源CB259zx。这样就能通过一个功放通道驱动CB259zx了。

2分频全频扬声器系统90° × 45°

详细信息请查看NOTES TABULAR DATA (注释表格数据)

配置

子系统:	换能器	负载
LF	2× 15 英寸锥形	倒相式
HF	1× 2 英寸开口, 3英寸音圈 压缩驱动器	号筒负载

操作模式:

	功放通道	外部信号处理
单功放	LF/HF	高通滤波器
双功放	LF,HF	DSP w/2分频滤波器

性能¹

操作范围:	40 Hz 至 20 kHz
标称波束宽: (可旋转)	
水平	90°
垂直	45°

轴向灵敏度 (全空间 SPL):

LF/HF	99 dB	40 Hz 至 20 kHz
LF	102 dB	40 Hz 至 1500 Hz
HF	108 dB	800 Hz 至 20 kHz

输入阻抗 (Ω):

	标称	最小
LF/HF	4	4.3 @ 122 Hz
LF	4	4 @ 230 Hz
HF	8	7.5 @ 3000 Hz

高通滤波器: 高通 =>44 Hz, 12 dB/倍频程巴特沃斯

加速寿命试验: ²

LF/HF	63.3 V	1000 W @ 4 ohm
LF	63.3 V	1000 W @ 4 ohm
HF	28.3 V	100 W @ 8 ohm

计算轴向输出极限 (全空间SPL):

	平均	峰值
LF/HF	129 dB	135 dB
LF	132 dB	138 dB
HF	128dB	134 dB

订货数据

描述	部件编号
EAW HK294z 号筒工具套件	2037628-90
EAW BV253z LF 音箱	2037548-90
选配附件	
无源分频器套件 XK259zx	2037625-90

音箱

材料 中密度硬木胶合板
涂层 耐磨黑漆

注释:

- 重量约为:
2037628-90 (HK294z) 19.6 lb. [8.9 kg.]
2037548-90 (BV253z) 96.6 lb. [43.8 kg.]
- 装运重量约为:
2037628-90 (HK294z) 27.4 lb. [12.4 kg.]
2037548-90 (BV253z) 108.6 lb. [49.3 kg.]
- 每个产品单独发货。

REV	CHANGE NUMBER	DATE
A	ECOWHT8179	12/8/11

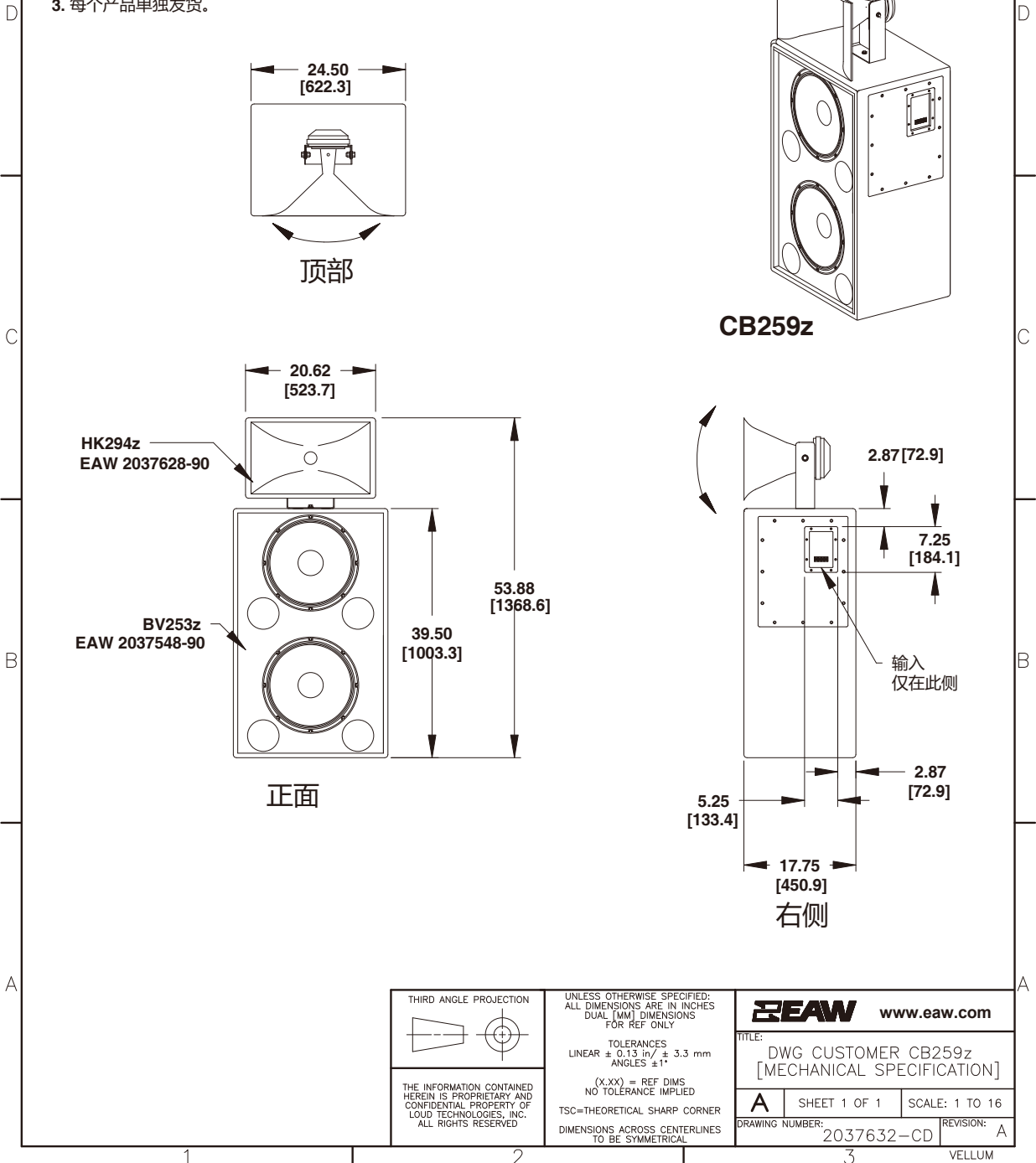

NOTE: This drawing has been reduced. Do not scale.



Eastern Acoustic Works • One Main Street • Whitinsville, MA 01588 • tel 800 992 5013 / 508 234 6158 • fax 508 234 8251 • www.eaw.com

EAW 产品不断改进。因此所有规格如有更改，恕不另行通知。

部件编码: RD0654 Rev A00

January 2012



性能数据

详细信息参考NOTES GRAPHIC DATA (注释图形数据)

频率响应: 经处理的 - 集中的

LF = 绿色, HF = 黑色, 完整 = 蓝色

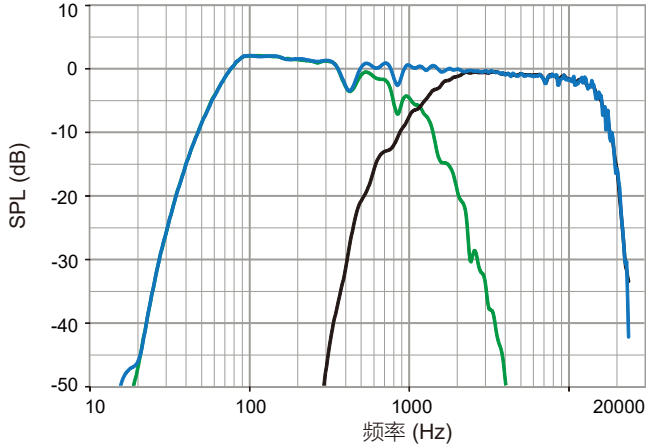

频率响应: 经处理的

LF = 绿色, HF = 黑色, 完整 = 蓝色

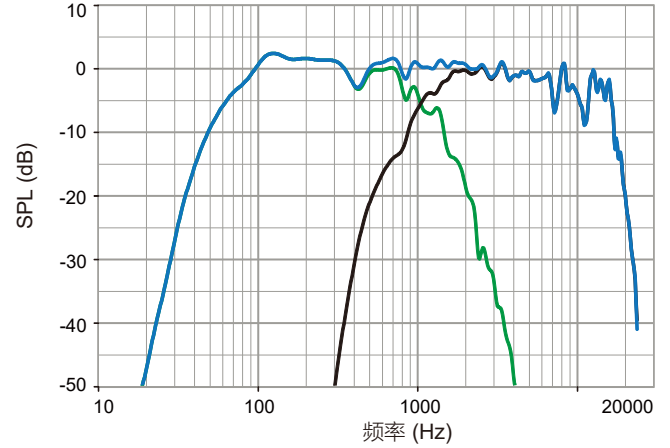

频率响应: 未经处理的

LF = 绿色, HF = 黑色, 单功放 = 蓝色

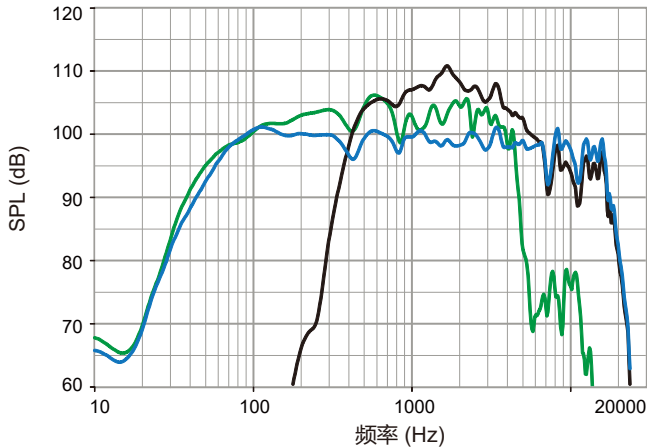

阻抗

LF = 绿色, HF = 黑色, 单功放 = 蓝色

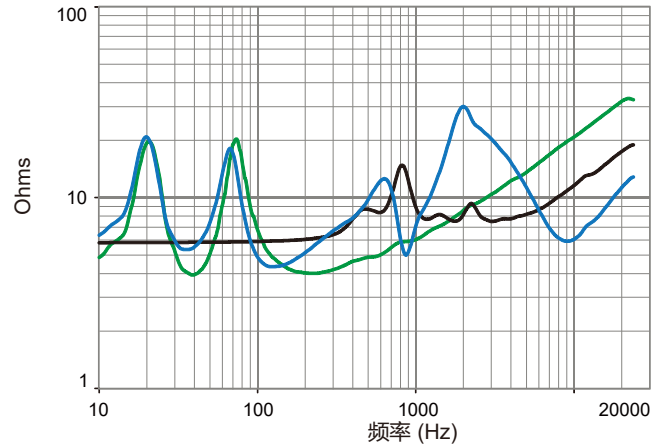

相位线性

完整 = 蓝色

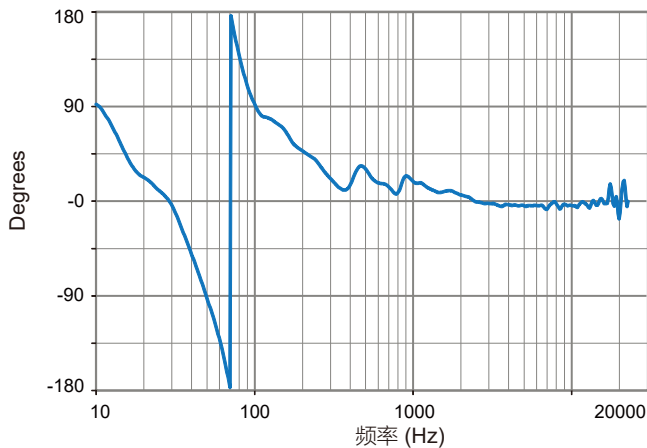

波束宽度

水平 = 橙色 垂直 = 黑色

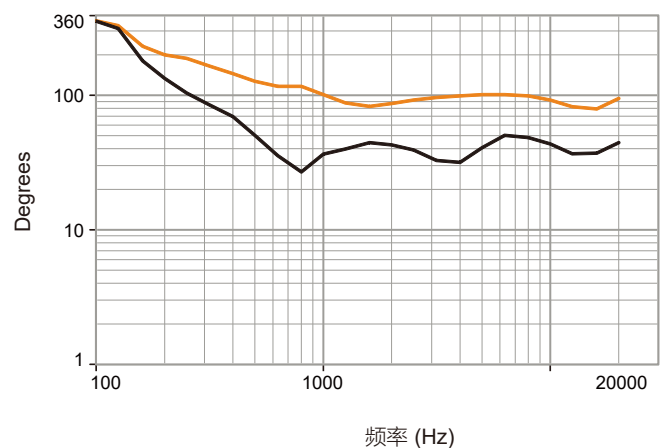

水平极性数据

详细信息参考NOTES GRAPHIC DATA (注释图形数据)

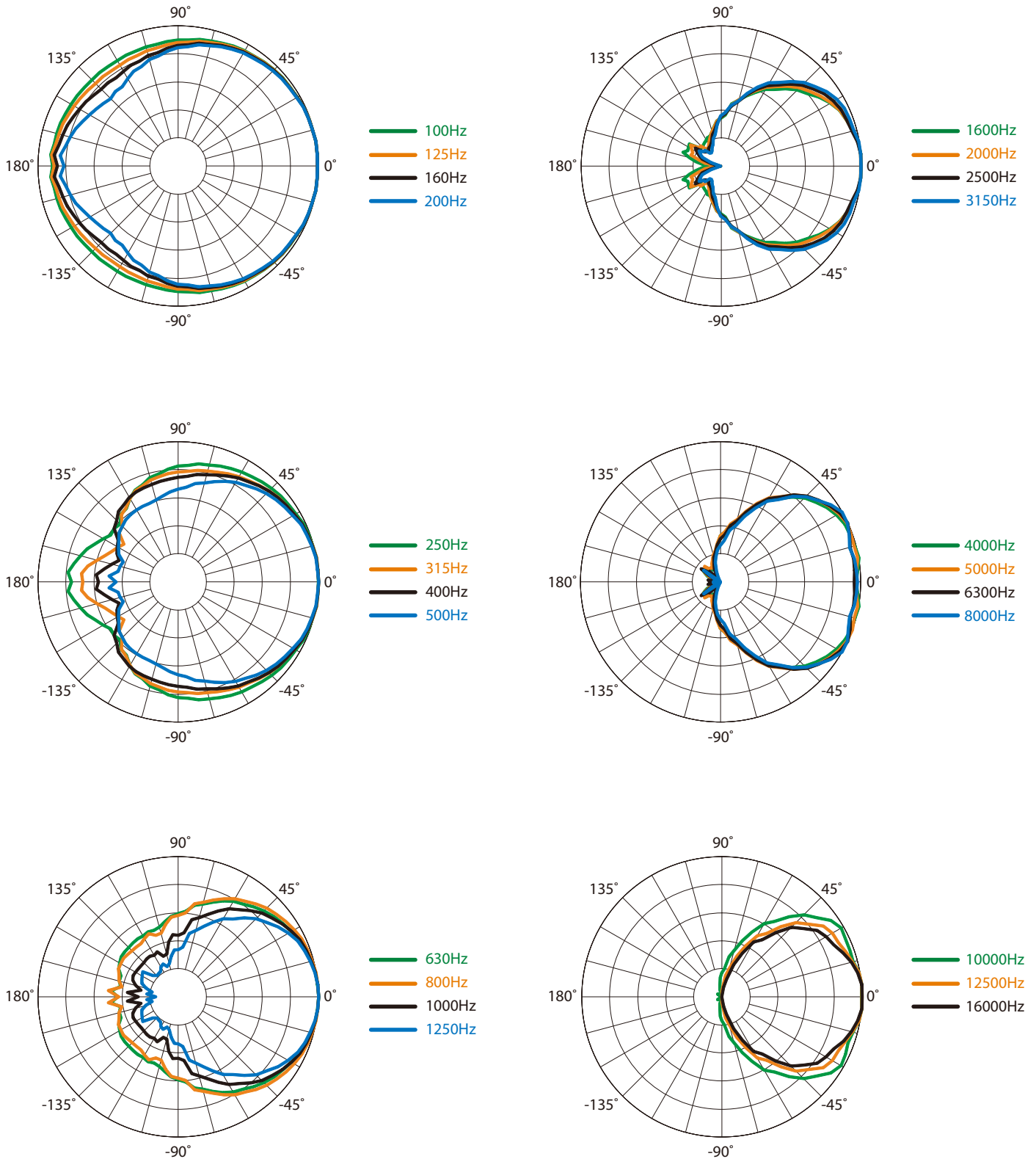

垂直极性数据

详细信息参考NOTES GRAPHIC DATA (注释图表数据)

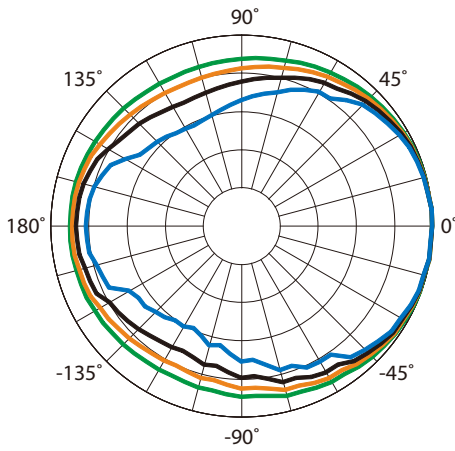

- 100Hz
- 125Hz
- 160Hz
- 200Hz

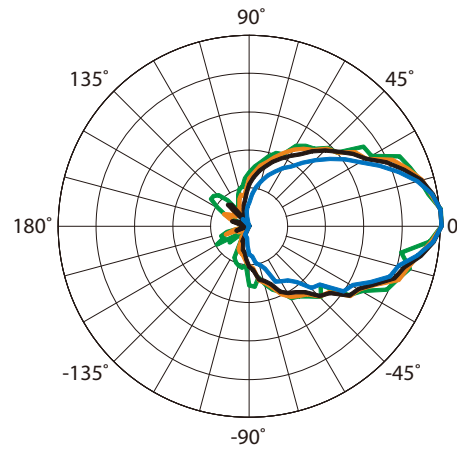

- 1600Hz
- 2000Hz
- 2500Hz
- 3150Hz

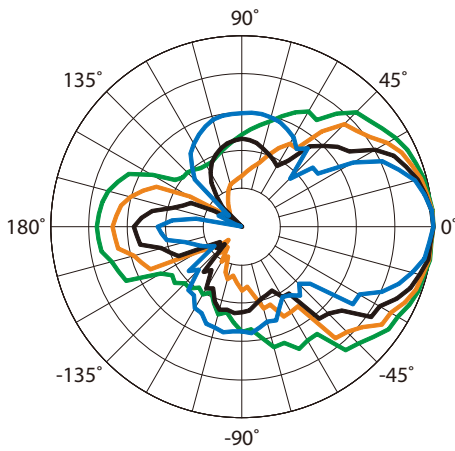

- 250Hz
- 315Hz
- 400Hz
- 500Hz

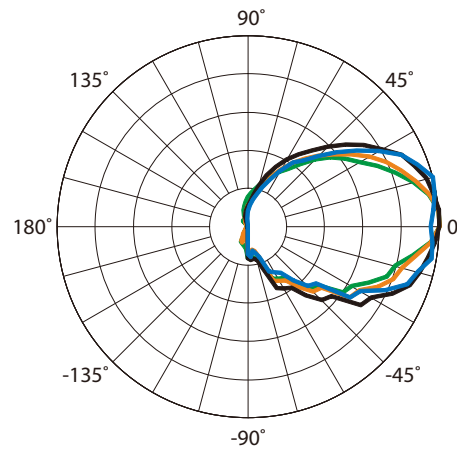

- 4000Hz
- 5000Hz
- 6300Hz
- 8000Hz

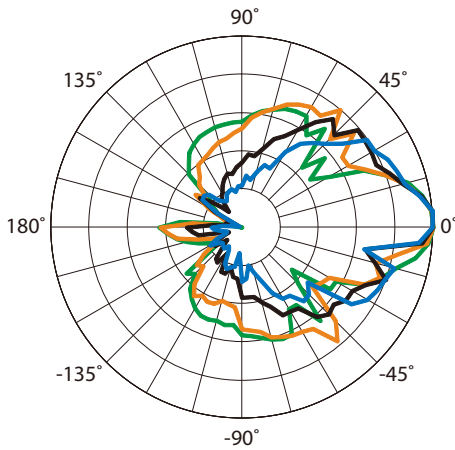

- 630Hz
- 800Hz
- 1000Hz
- 1250Hz

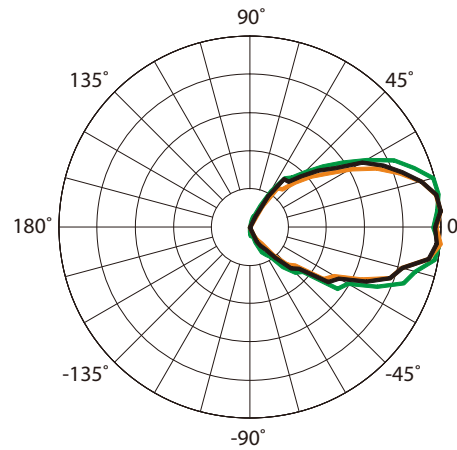

- 10000Hz
- 12500Hz
- 16000Hz

输入面板

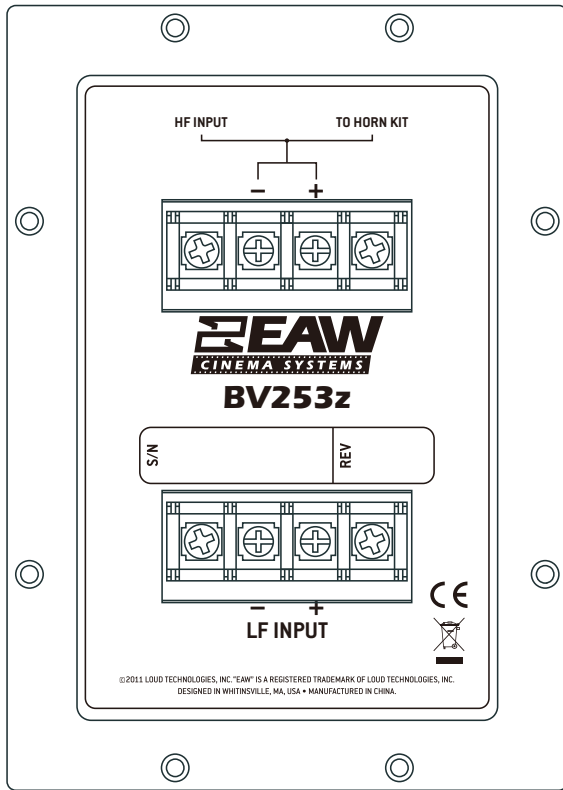

信号图解

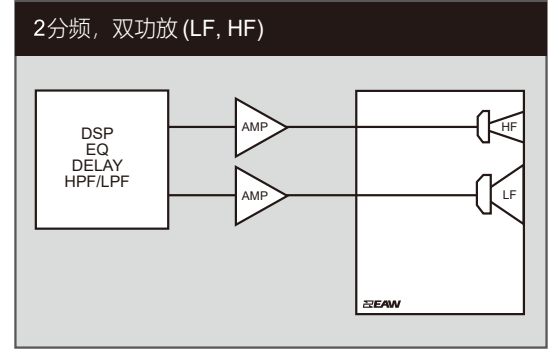

选配信号图解

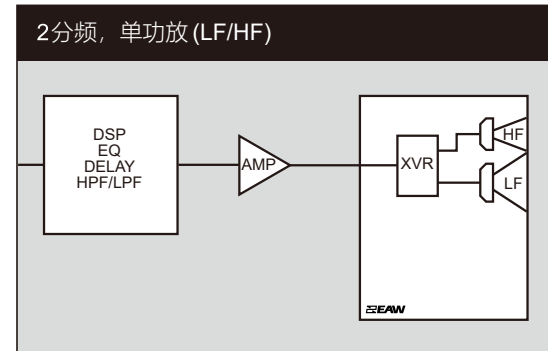

图例

- DSP:** EAW UX8800 数字信号处理器 –或– NT产品的完整数字信号处理。
- HPF:** 分频器的高通滤波器 –或– 推荐的高通滤波器。
- LPF:** 用于分频器的低通滤波器。
- LF/MF/HF:** 低频 / 中频 / 高频。
- AMP:** 用户标配功放 –或– NT产品自带的功放。
- XVR:** 扬声器自带的无源LPF, HPF, 和EQ。
- EAW Focusing:** 能够实现 EAW Focusing 的数字信号处理器。

注释

表格数据

1. 测量/数据处理系统: 主要 - FChart: EAW专利软件; 次要 - Brüel & Kjær 2012.
2. 话筒系统: Earthworks M30; Brüel & Kjær 4133
3. 测量: 双通道 FFT; 长度: 332 768采样; 采样率: 48 kHz; 对数正弦波扫频。
4. 测量系统的资质 (包括所有不确定因素): SPL: 准确度 +/-0.2 dB @ 1 kHz, 精确度 +/-0.5 dB 20 Hz 至 20 kHz, 分辨率 0.05 dB; 频率: 准确度 +/-1 %, 精确度 +/-0.1 Hz, 分辨率较大的1.5 Hz 或 1/48 倍频程; 时间: 准确度 +/-10.4 μ s, 精确度 +/-0.5 μ s, 分辨率 10.4 μ s; 角度: 准确度 +/-1°, 精确度 +/-0.5°, 分辨率 0.5°。
5. 环境: 测量经过时间窗口处理, 经过消除房间效应处理, 接近无回声环境。如注释, 作为无回声或部分空间处理的数据。
6. 测量距离: 7.46 m。声学响应显示了子系统在20m处的复杂相加。通过平方反比定律, SPL作为其它距离的参考。
7. 音箱朝向: 如机械规格绘图所示, 适用于波束宽和极性规格。
8. 伏特(V): 测试信号的rms值。
9. 瓦特(W): 按照音频行业的惯例, “扬声瓦特”的计算方法是电压的平方除以额定标称阻抗。因此, 这些并不是国际标准所定义真正的瓦特能量单位。
10. SPL: (声压级) 相当于0 dB SPL参考信号的平均电平 = 20微帕斯卡。
11. 子系统: 这里列出了每个通带的换能器及其声负载。Sub=次低频扬声器, LF=低频, MF=中频, HF=高频。
12. 操作模式: 用户可选择的配置。在系统元素之间, 逗号(,) =单独的功放通道; 斜杠(/) =单功放通道。DSP =数字信号处理器。
重要: 为了达到指定的性能, 所列的外部信号处理必须搭配eaw提供的设置使用。
13. 操作范围: 在范围中, 处理后的频率响应保持在该范围内功率平均声压级的 -10db声压级范围内;在几何轴上测量。窄带下降除外。
14. 标称波速宽: -6 dB SPL点的设计角度, 以0 dB SPL为最高水平参考。
15. 轴向灵敏度: 在操作范围的功率平均SPL, 在标称阻抗下的输入电压将产生1W; 测量时, 几何轴上没有外部处理, 参考距离为1米。
16. 标称阻抗: 选择4 Ω 、8 Ω 或16 Ω 电阻, 使最小阻抗点不超过操作范围内的阻抗的20%。
17. 加速寿命试验: 最大测试输入电压采用EIA-426B定义的频带;采用推荐的信号处理和推荐的保护滤波器进行测量。
18. 计算轴向输出极限: 在加速寿命试验中可能出现最高的平均数和SPL峰值。SPL峰值表示寿命测试信号的2:1 (6db)波峰因素。
19. 高通滤波器: 这有助于保护扬声器在低于操作范围的频率下免于遭受过大输入信号电平的损害。

图形数据

1. 分辨率: 为去除无关紧要的细节, 给声音频率响应应用了1/12倍频程的倒谱平滑; 为波束宽度和阻抗数据应用了1/3倍频程的倒谱平滑。其它图形使用原始数据进行绘制。
2. 频率响应: 恒定输入信号的声音输出电平随频率的变化。经过处理的: 标称0 dB SPL。未经处理的输入: 2 V (4 Ω 标称阻抗), 2.83 V (8 Ω 标称阻抗), 或4V (16 Ω 标称阻抗), 参考距离为1m。
3. 处理器响应: 0.775 V的恒定输入信号 = 0 dB参考时, 随频率变化的输出电平。
4. 波束宽度: 每个1/3倍频程频带的平均角度, 从扬声器后部开始, 输出首先达到最高电平-6 dB SPL (以0 dB SPL为参考)。这种方法意味着, 输出可能会在波束宽度角度内下降到-6 dB SPL 一下。
5. 阻抗: 阻抗大小随频率的变化, 单位为 Ω , 与电压/电流相位无关。这意味着阻抗值不能用于计算实际功率(见上文第9条)。
6. 极性数据: 每1/3倍频程频带100Hz至16kHz或操作范围的水平和垂直极性响应。

